

**ИНСТРУКЦИЯ ПО СБОРКЕ
И ЭКСПЛУАТАЦИИ
ЛЕТНЯЯ КУХНЯ «НОВАТОР»**

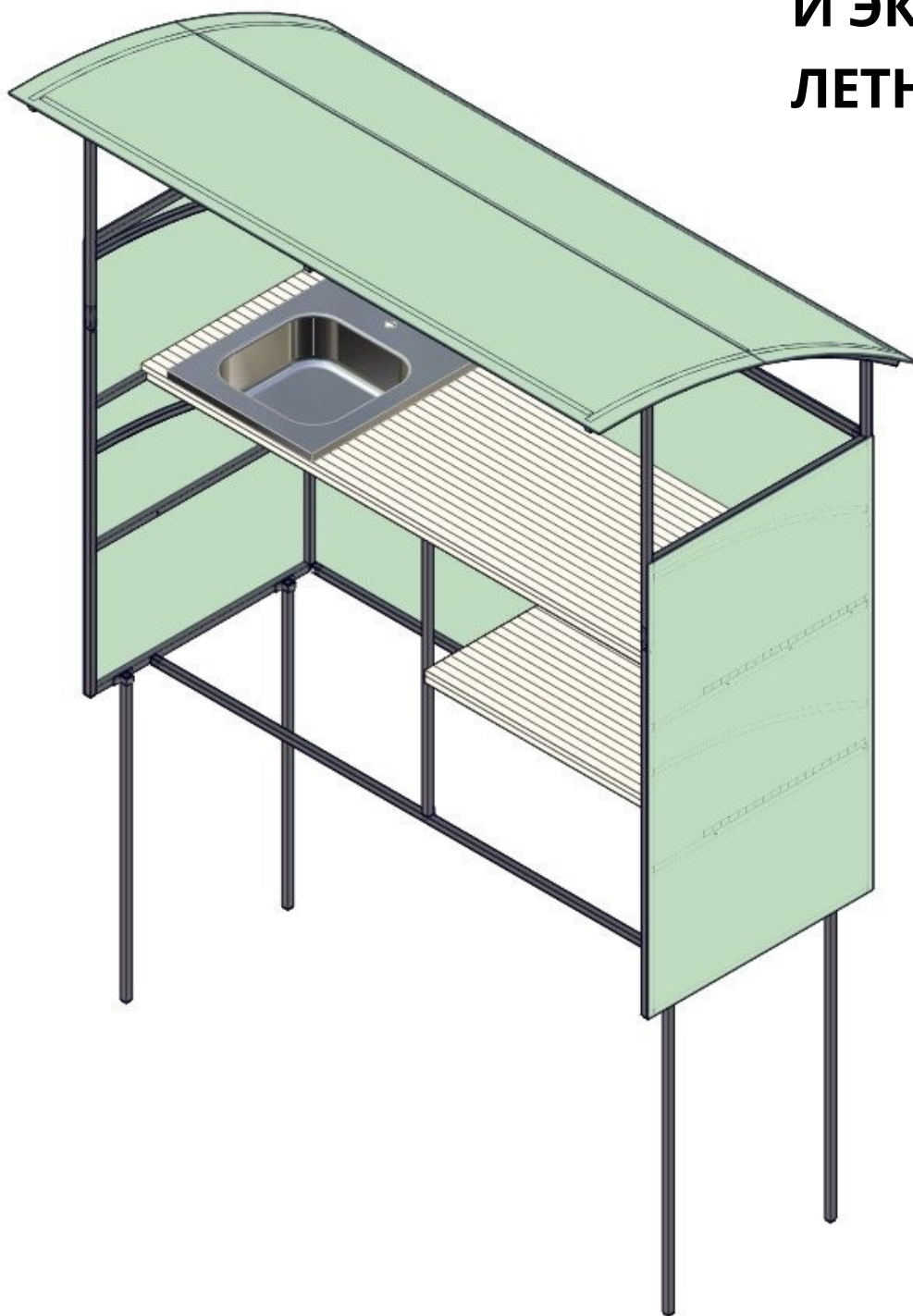

1. Общие сведения:

Каркас металлический «летняя кухня «НОВАТОР» предназначен для сборки конструкции умывальник дачный со столешницей и мойкой для пользования в летнее время года в качестве уличной кухни на даче. В базовый комплект каркаса не входит материал столешницы, полка, моечная раковина и обшивочный материал каркаса – поставляются дополнительно. **Комплектующие для каркаса изготавливаются из стальной профильной трубы с нанесением полимерного покрытия (окраска порошковым методом).**

Габаритные размеры в сборе:

длина – 2000 мм

ширина (по основанию каркаса) – 800 мм

высота (от поверхности земли) – 1950 мм

Гарантия изготовителя на комплектующие для сборки каркаса

уличного умывальника составляет **12 месяцев** с момента продажи и предоставляется производителем (продавцом) при соблюдении правил монтажа и правил эксплуатации.

Производитель не несет ответственности за сохранность парника при эксплуатации в нетипичных погодных условиях, таких как град и штормовой ветер и при других аномальных явлениях природы.

2. Правила эксплуатации:

1. Во избежание попадания влаги, пыли и насекомых в открытые соты поликарбоната заклейте нижние торцы скотчем или перфорированной лентой.
2. Умывальник уличный рассчитан на эксплуатацию в диапазоне температур от -40С° до + 60С° и со скоростью ветра не превышающей значение 5 м/сек. В случае повышенных ветровых нагрузок рекомендуется дополнительно крепить каркас умывальника к земле кольями.
3. В зимнее время года необходимо держать парник с открытой створкой во избежание разрушения под весом снега.
4. Не подвергайте парник чрезмерным нагрузкам (на поликарбонат – не более 40 кг/м², на элементы каркаса – не более 60 кг/м²).

3. Инструкция по монтажу умывальника:



Требования к месту установки:

Каркас умывальника устанавливается на участке свободном от насаждений и не ближе двух метров от строений. Участок должен быть ровным без перепадов уровня более чем 100 мм.

Требования к установке поликарбоната:

Сотовый поликарбонат устанавливается строго определенной стороной наружу (к солнцу), имеющей защитный слой от ультрафиолета. Эта сторона покрыта пленкой с рисунком или имеет синий оттенок, а противоположная сторона покрыта только прозрачной пленкой. Упаковочную пленку необходимо удалить перед установкой на каркас.

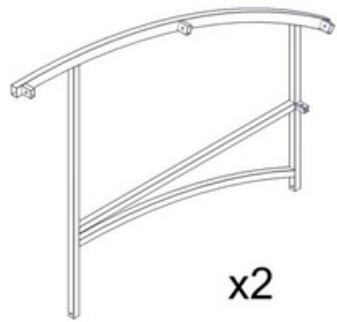
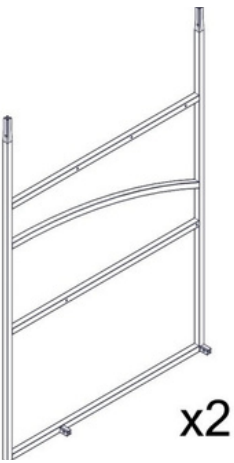
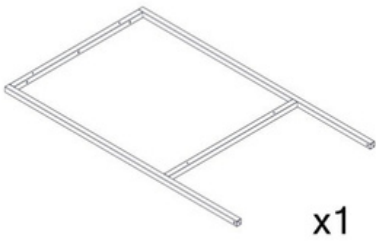
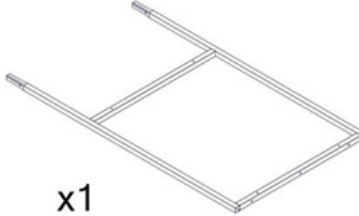
Комплектация

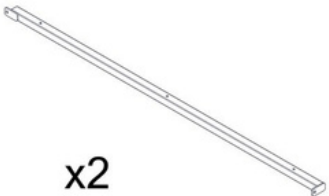
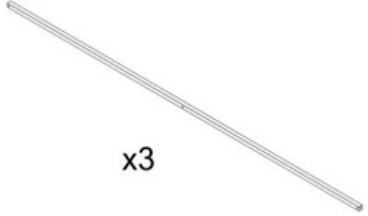
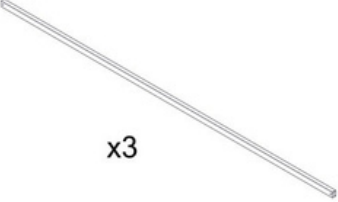
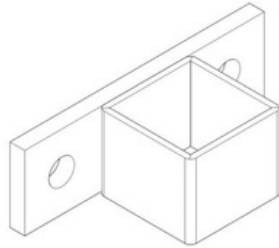
№	Эскиз	№	Эскиз	№	Эскиз
1	 x2	2	 x2	3	 x1
4	 x1	5	 x2	6	 x2
7	 x3	8	 x3	9	 x4
№	Наименование			Кол-во, шт	
10	Кольшек для крепления к земле			4	
11	Болт мебельный М6х30			24	
12	Болт мебельный М6х45			6	
13	Гайка М6 колпачковая			30	
14	Шайба 6			30	
15	Саморез кровельный 5,5х25			12	
16	Саморез кровельный 5,5х19			110	
17	Саморез с пресшайбой 4,2х32			14	
18	Заглушка пластиковая 30х20			4	
19	Шайба гравера 6			30	

Сборка каркаса

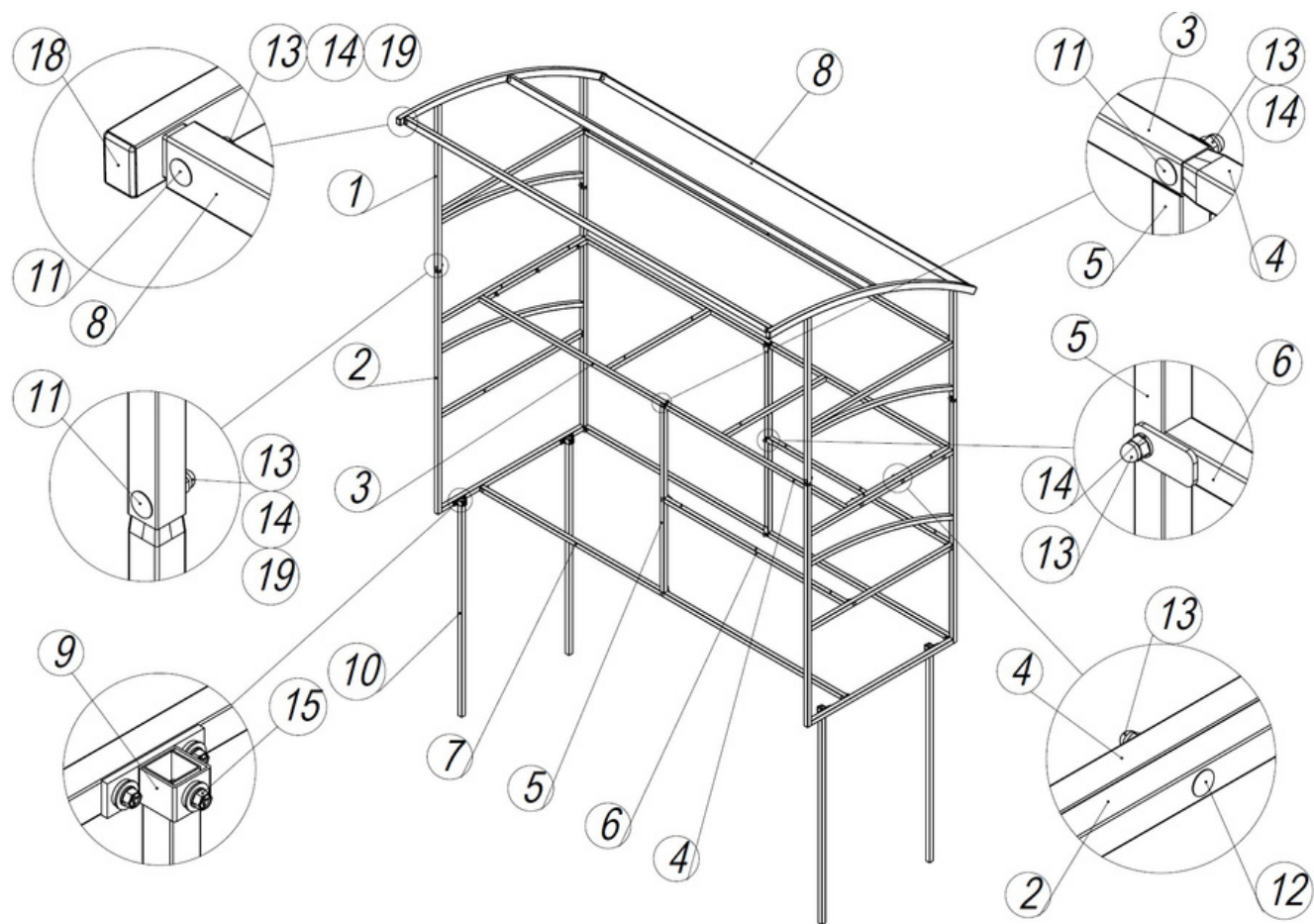

Раскрой поликарбоната

Для укрытия уличного умывальника необходимо 4 п.м. сотового поликарбоната, рекомендуется использовать СПК толщиной 4, 6, 8 мм.

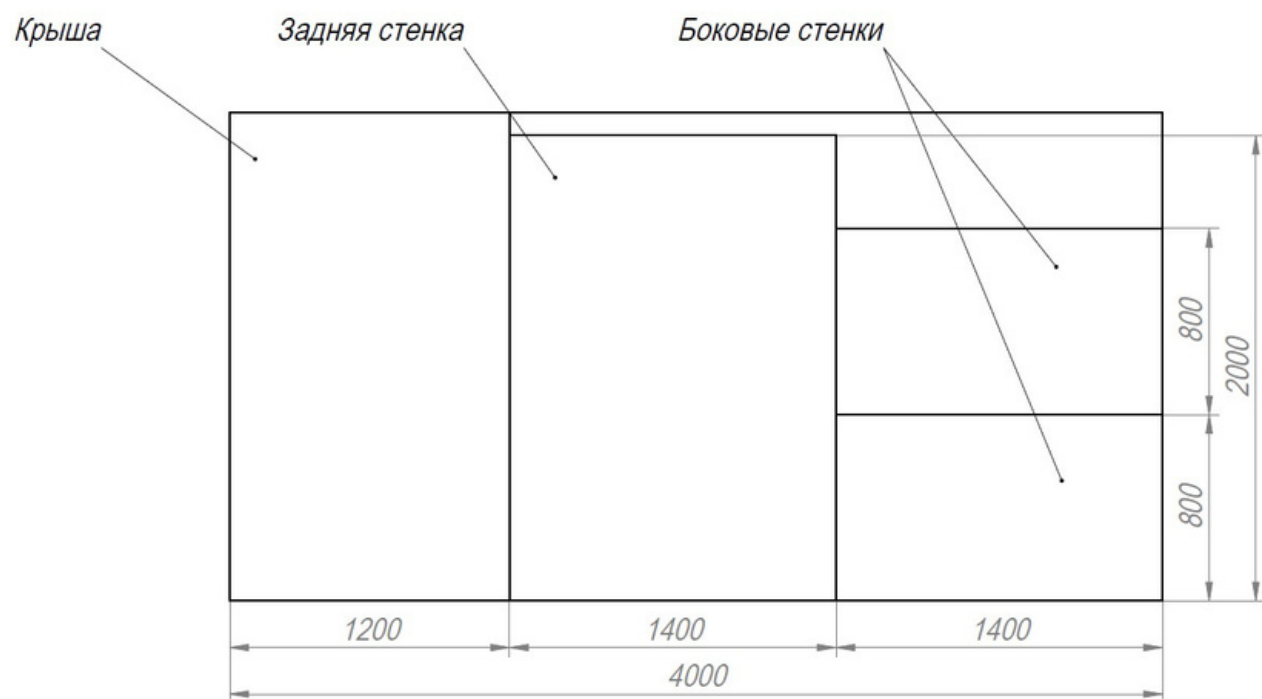

Установка поликарбоната и столешниц

Поликарбонат закрепить саморезами кровельными 5,5х19 (поз. 16) с шагом 200...300 мм, столешницы через отверстия в деталях поз. 3, 4 и 6 закрепить саморезами с пресщайбой 4,2 х 32 (поз. 17).

